

# SOLARIA FURL

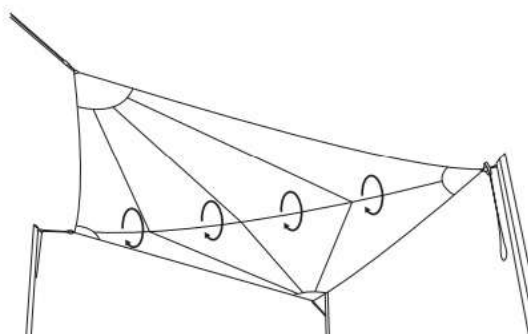

## UPOZORNENIE

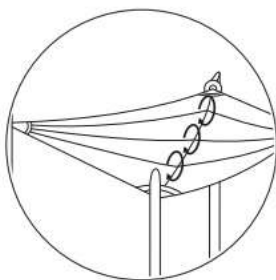

Nesprávne používanie produktov môže spôsobiť poškodenie a bezpečnosť riziká. Preto sa pred použitím produktov Maanta odporúča, aby ste si prečítali a pozorne dodržiavali návod na použitie pre konkrétny produkt, ktorý chcete použiť.













### BALENIE OBSAHUJE

	<b>2x</b>	200601065 M8x40
	<b>2x</b>	200601066 M8







### KIT 300300005

	<b>1x</b>	300200100 300200101 300200102 300300031
	<b>1x</b>	300200099 300200104 300300032
	<b>1x</b>	300400011

**KIT 400401002**

	1x	200500010 10.5X20
	1x	200601006 INOX
	1x	200601002 INOX
	1x	200601001 INOX
	1x	200601036 INOX TSPEI M8x16
	1x	200603008 5
	1x	300300008 INOX
	1x	300400007 SILVER
	2x	200601008 INOX
	1x	200603070 2
	2x	200601069

**KIT 400401004**

	4x	200500029
	6x	200601003 INOX
	2x	200601023 INOX
	4x	200601067 INOX
	2x	300300030
	2x	300300036
	2x	400108001

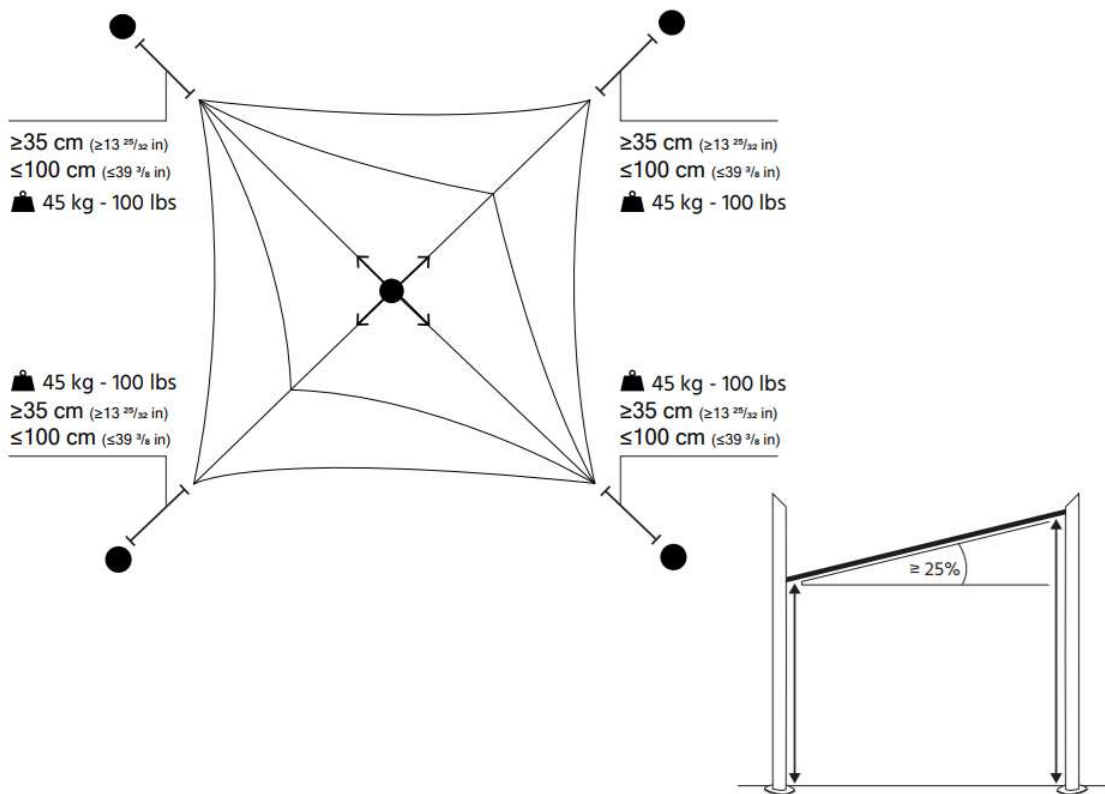

### Vzdialenosti a kotviace body

Okrem veľkosti našej plachty minimálne 35 cm do maximálnej vzdialenosti 100 cm medzi plachtou mala by byť poskytnutá rohová a kotviaca doska.

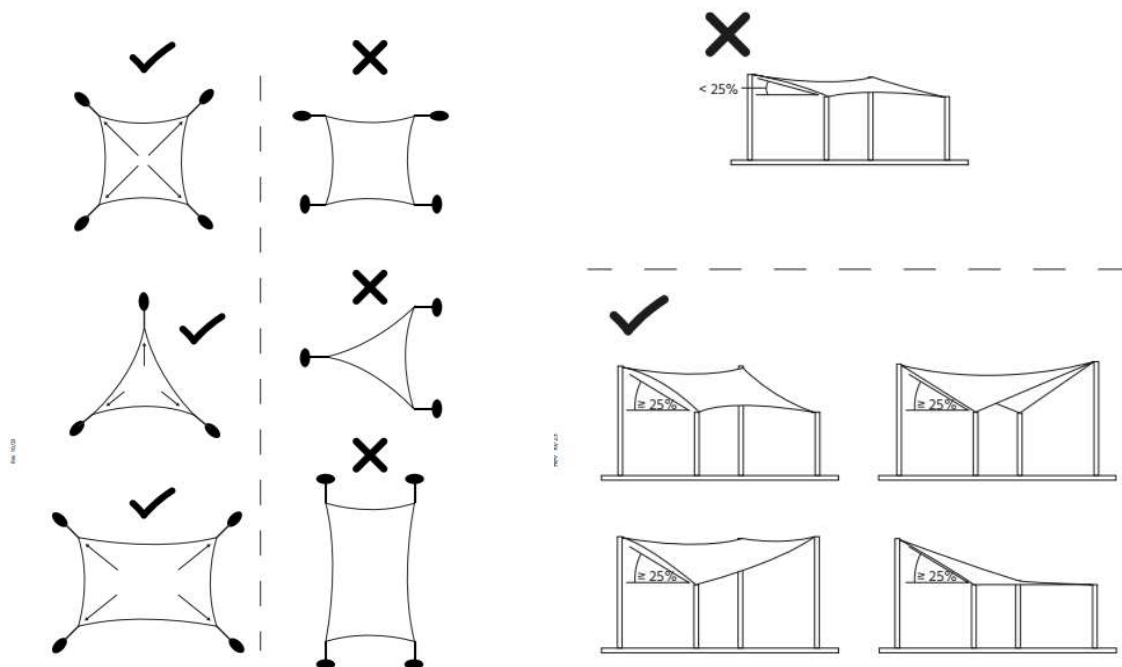

### UPOZORNENIE PRE BEZPEČNOSŤ DETÍ

Aby ste predišli uškrteniu a zamotaniu sa detí do šnúr, držte šnúry mimo dosahu malých detí. Šnúry sa môžu omotať okolo krku dieťaťa.

Postele, postelky a nábytok presuňte ďalej od šnúrok na zakrytie okien. Nezväzujte káble dohromady. Uistite sa, že sa šnúry nekrútia a nevytvárajú slučku.

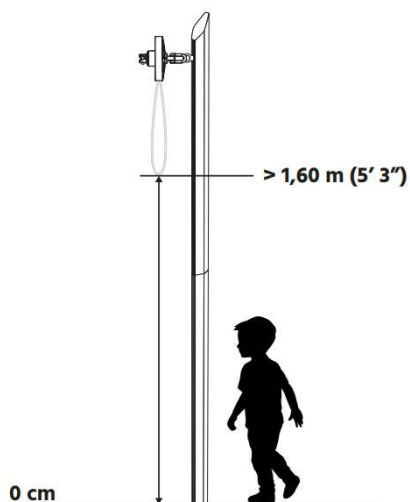

### Výmena a nasadenie rotačnej kladky, rotačného telesa.

Uvoľnite 4 skrutky pomocou 2 mm imbusového kľúča.

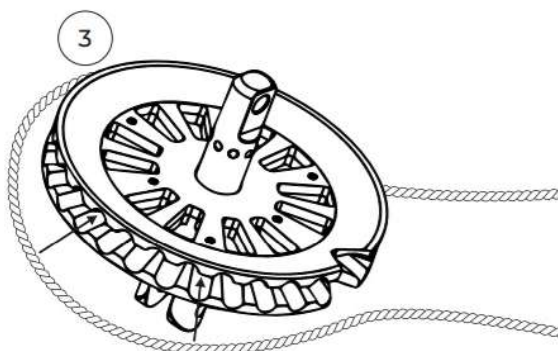
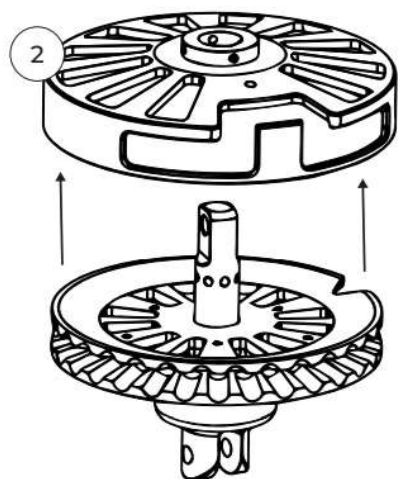
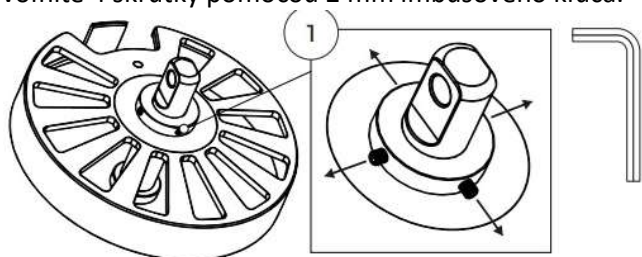

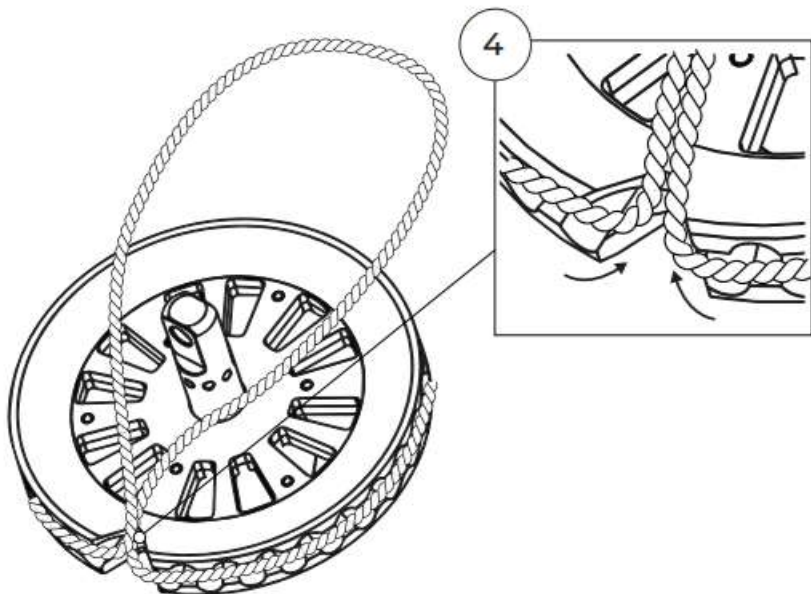

Pretiahnite lano cez príslušné "V"otvorenie.

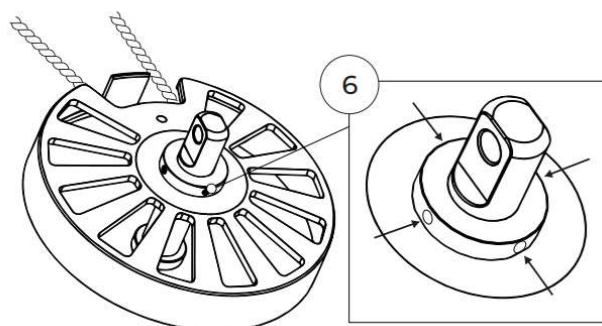
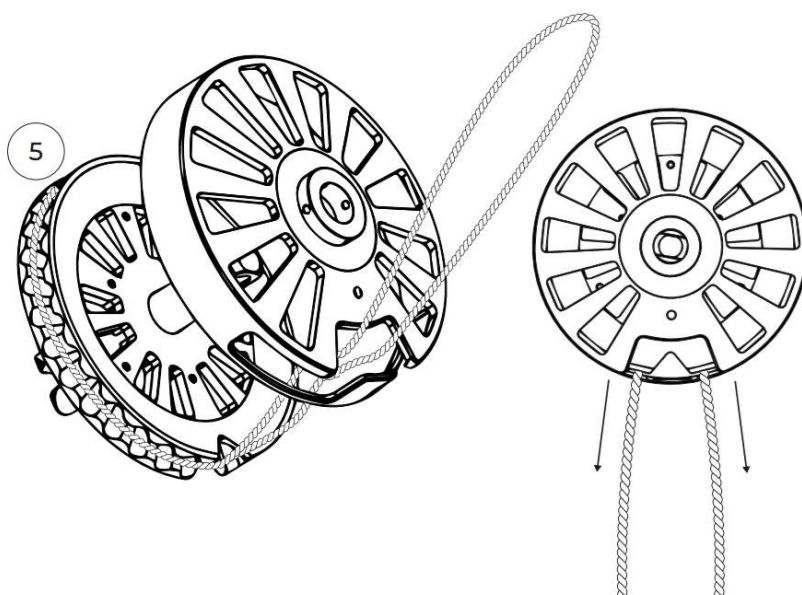

Po vložení lana upevnite 4 skrutky uvoľnené skôr.

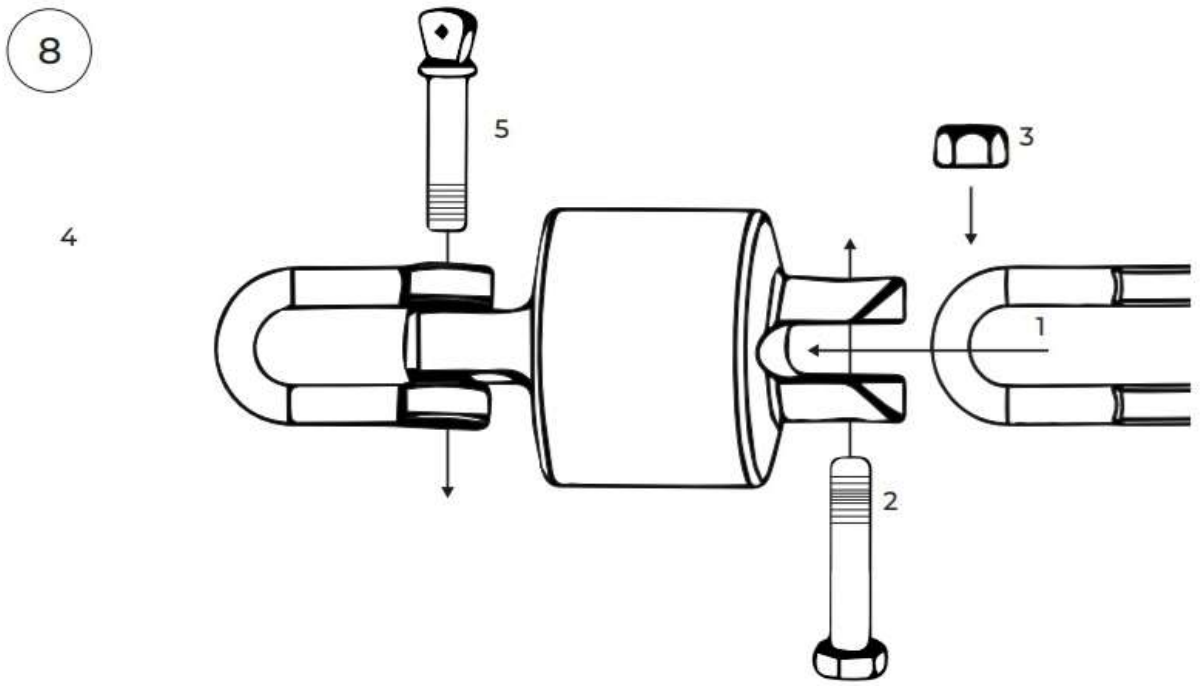
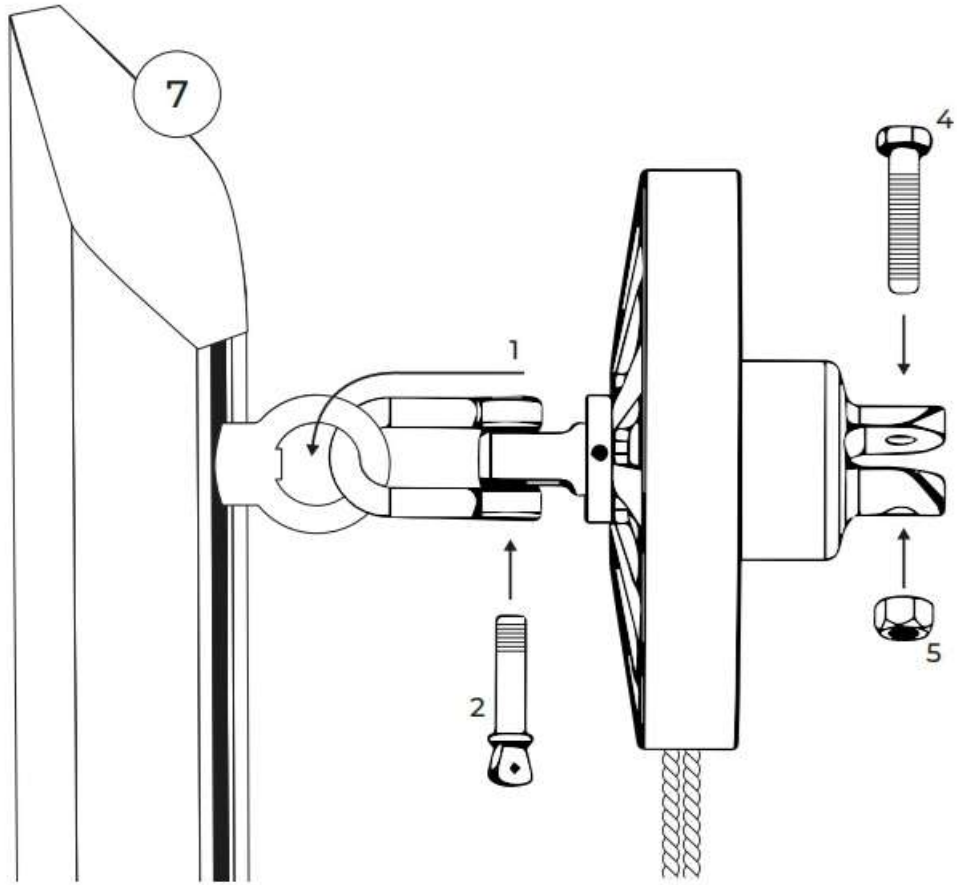

## AKO SI OBJEDNAŤ DODATOČNÉ LANO?

Ak potrebujete lano inej dĺžky ako je dodávané, môžete si ho zakúpiť priamo na našej webovej stránke. Nezabudnite venovať pozornosť bezpečnostné predpisy pre deti, ktoré si môžete prečítať na predošlých stránkach.

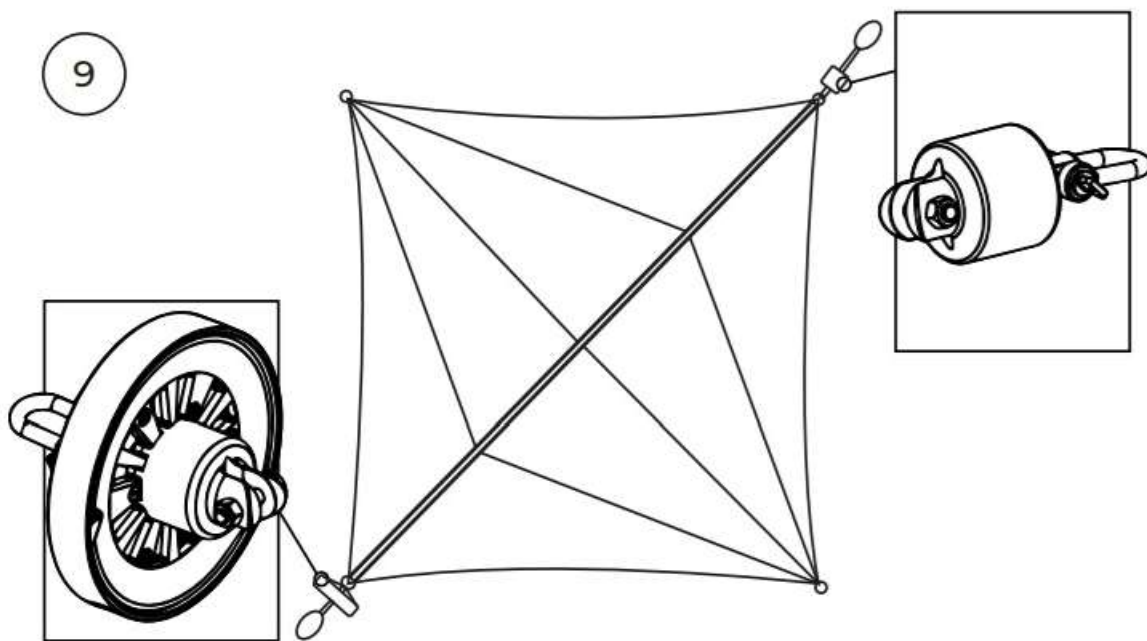

Uhlopriečka, na ktorej je plachta navinutá, je znázornená popruhovina. Musí byť pripevnený k rotačnej kladke a otočnému kĺbu.

## INŠTRUKCIE PRE NASTAVENIE PLATNÍ

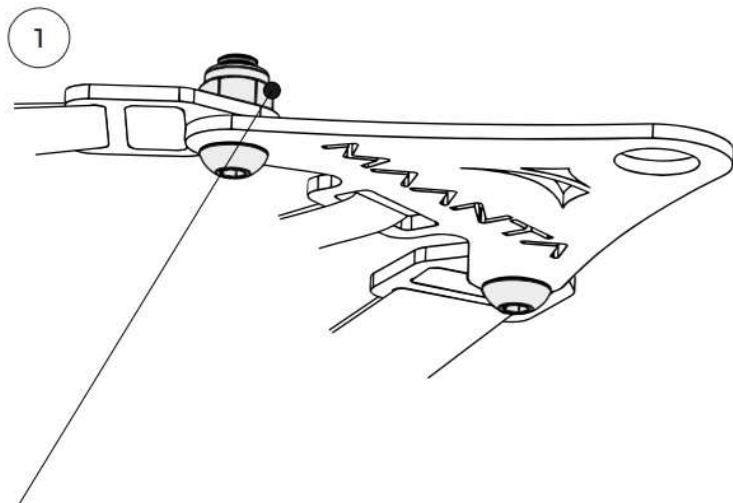

Pokračujte odstránením skrutky a matice na plachte.

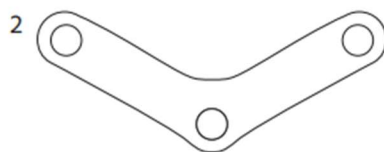
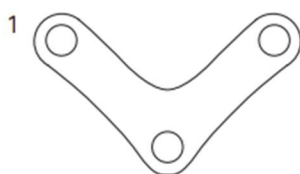

V závislosti od tvaru plachty zaraďujeme dva typy platní: menšia 1 pre trojuholníkové plachty a väčšia 2 pre iné varianty.

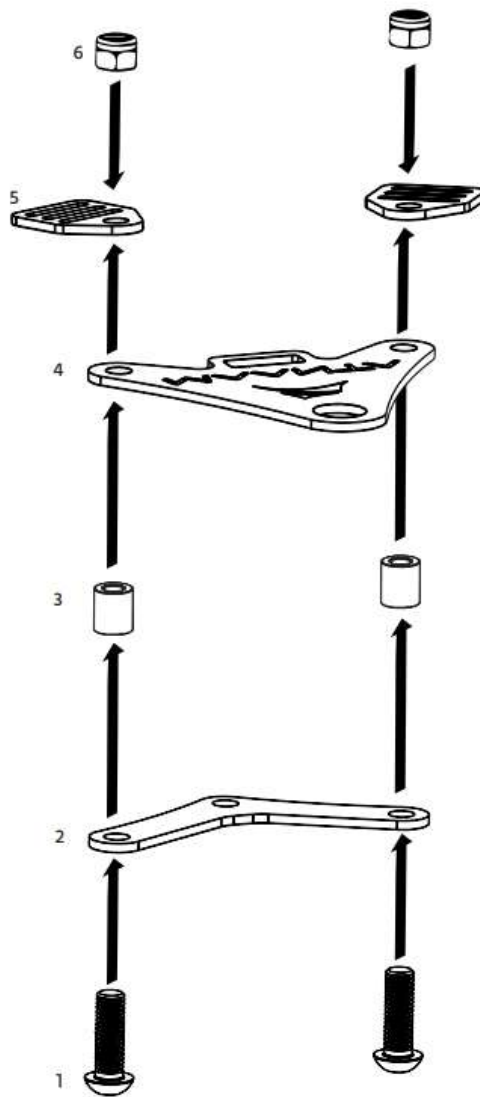

Zostavte platňu s dielmi súpravy ako je znázornené na obrázku. Dávajte si pozor dodržujte správne poradie komponentov.

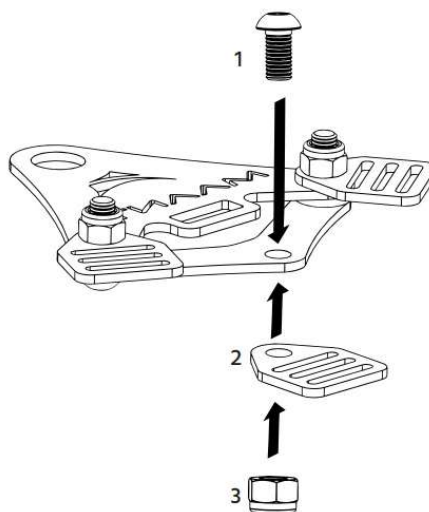

Zostavte platňu s kusmi súpravy, ako je znázornené na obrázku. Dávajte pozor, aby ste dodržali správne poradie komponentov.



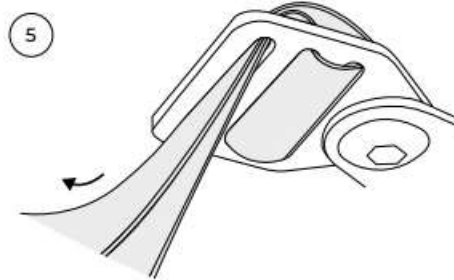
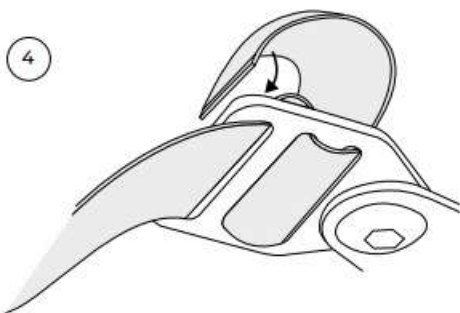
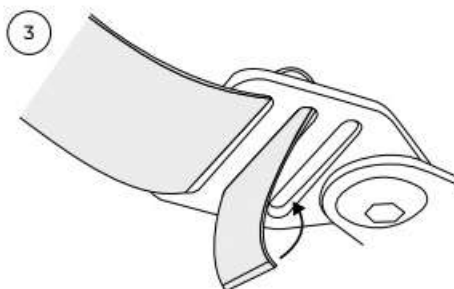
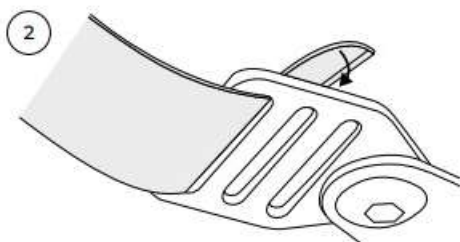
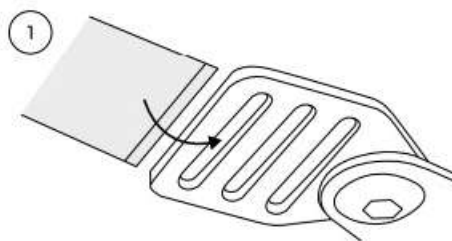
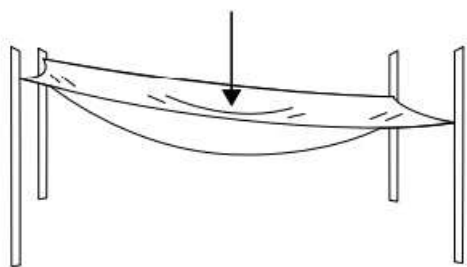

Ak má plachta v strede „klapku“ (nie je napnutá), obvodový popruh musí byť uvoľnené a rohy znovu napnuté.

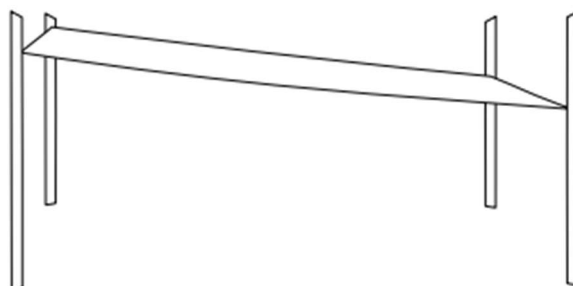
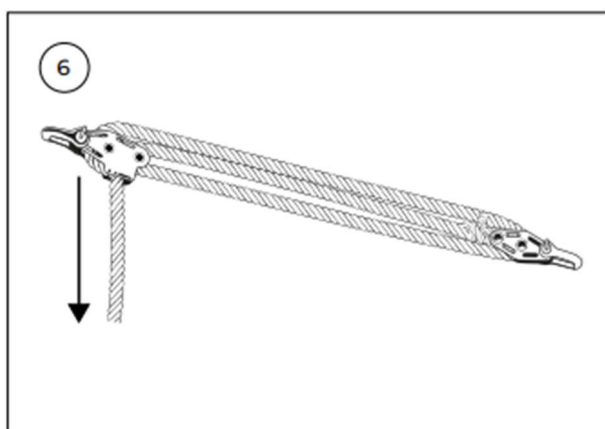

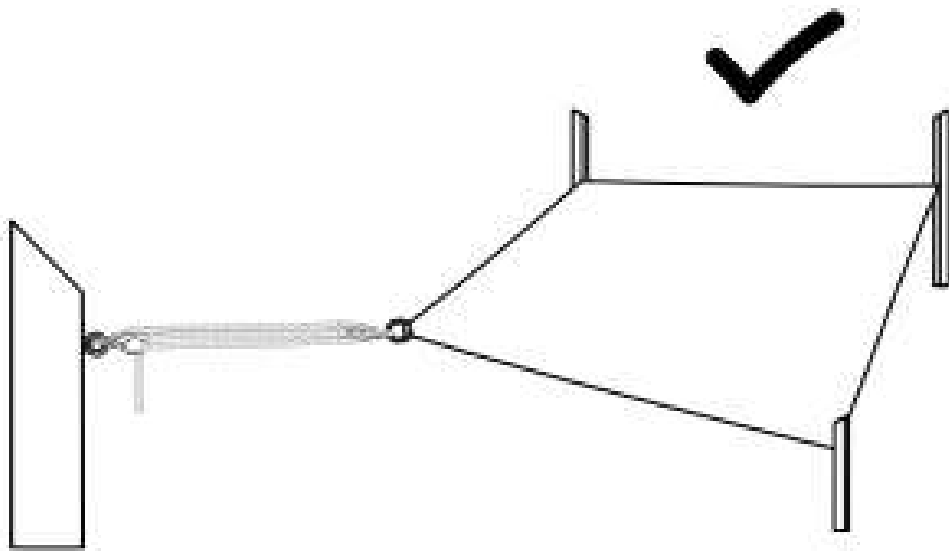
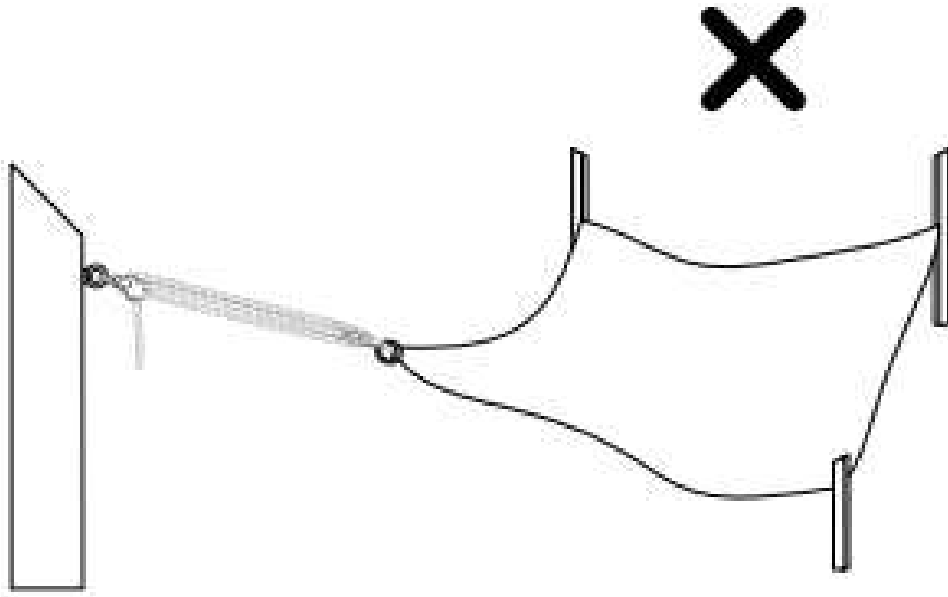

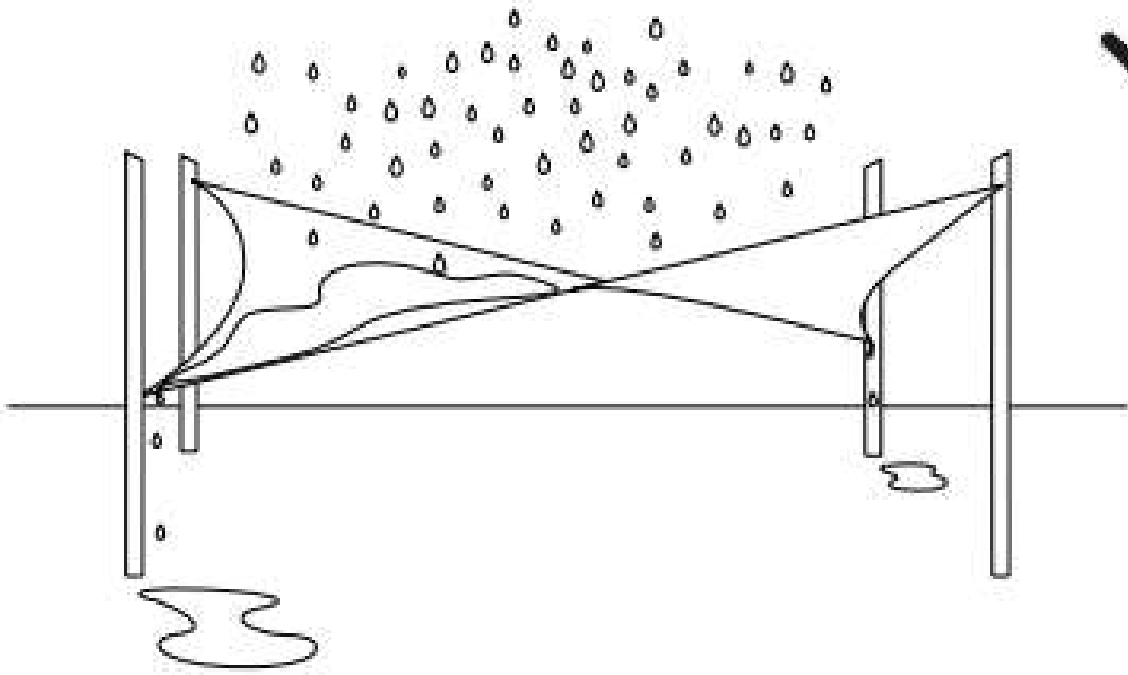
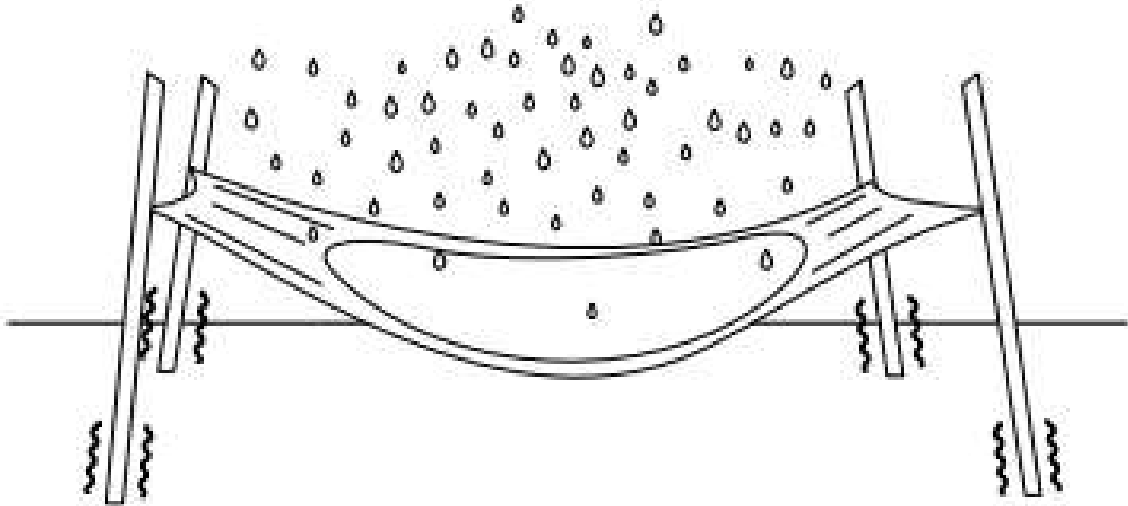

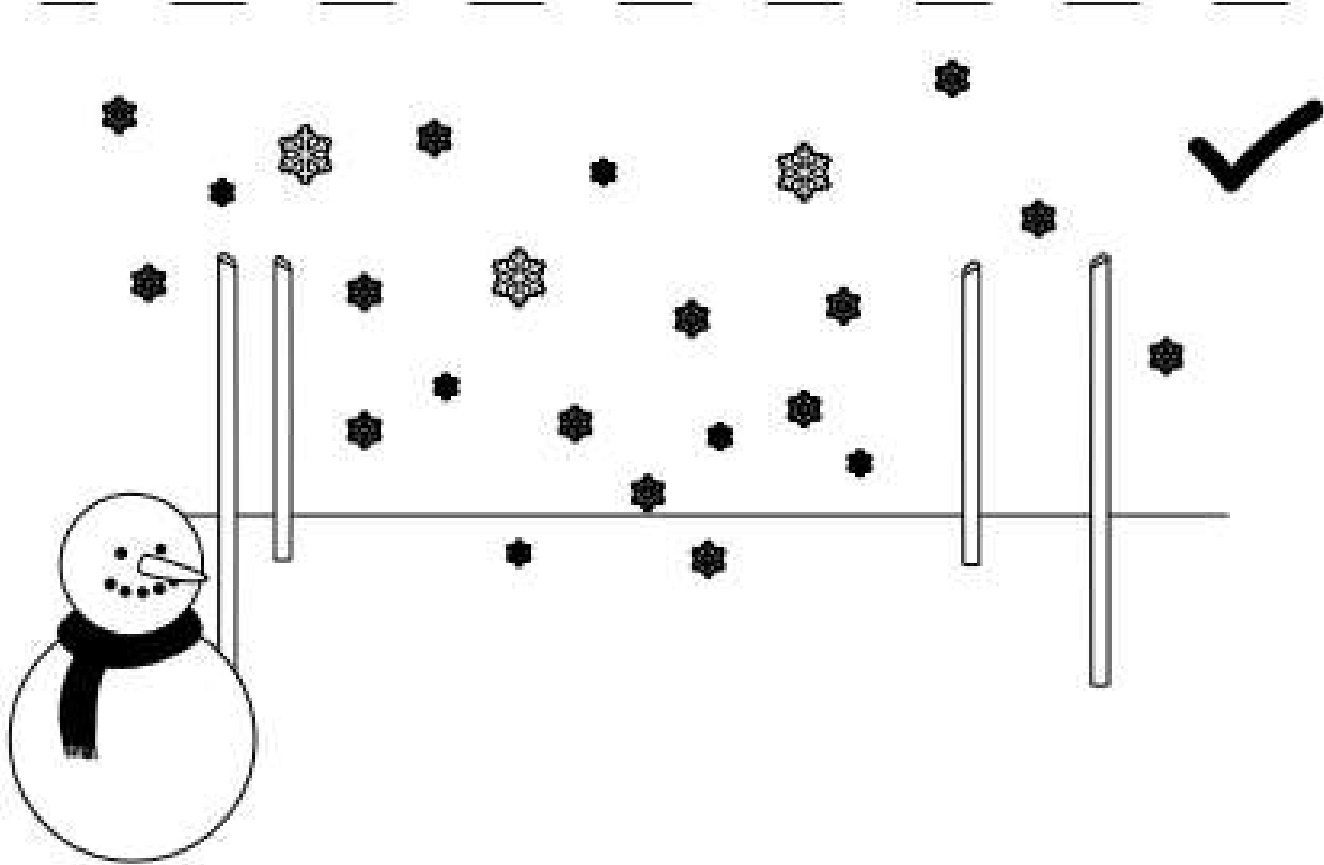
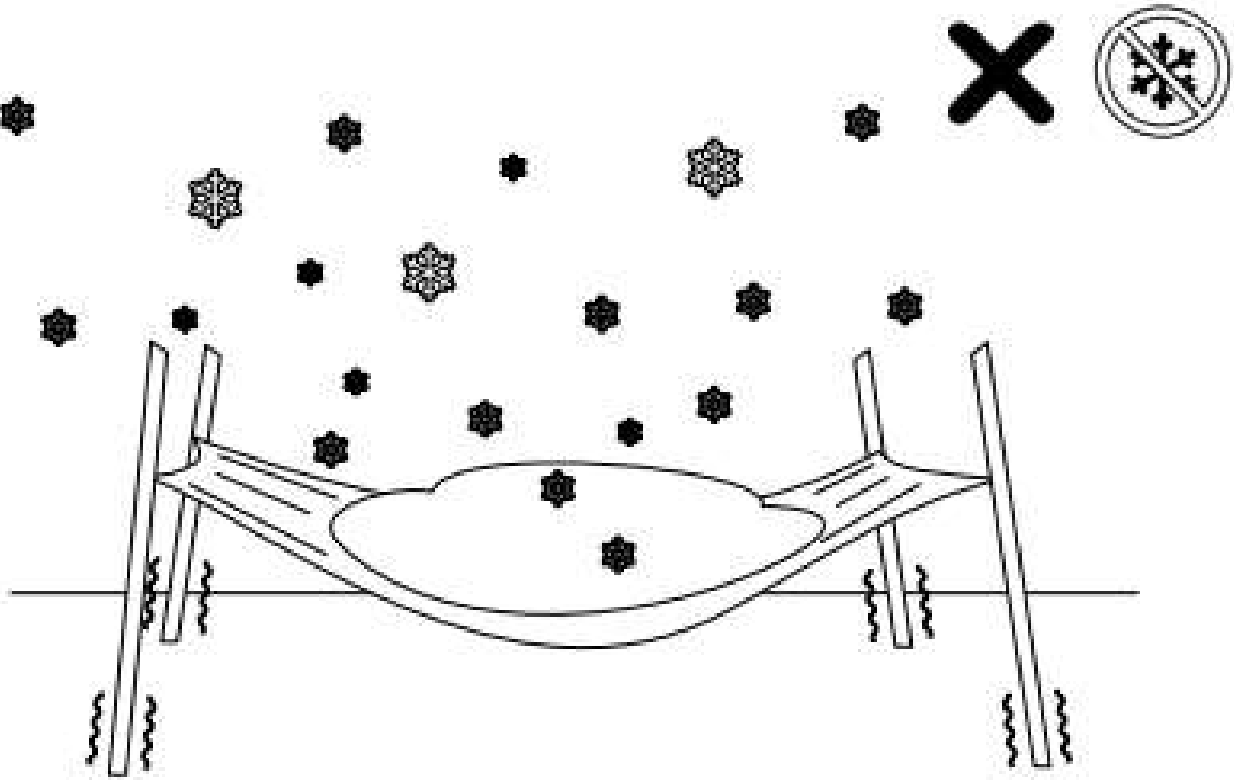

## SK Celosvetovo uznávaná – ZÁRUKA

Na všetky predávané produkty sa vzťahuje 2-ročná záruka podľa aktuálneho stavu právne podmienky.

Je však dôležité poznamenať, že niektoré produkty môžu spĺňať podmienky pre predĺženú záruku až na 4 roky.

Konkrétna dĺžka záruky pre každý produkt je uvedená v príslušný produktový list. Prípadné nedostatky je potrebné nahlásiť do dvoch mesiacov od ich zistenia. Zákazník má dva mesiace od dátumu doručenia na kontrolu zhody produktov a informovať spoločnosť Bega Srl.

S touto zárukou sme zodpovední za to, že novo vyrobené výrobky (plachty, stĺpy, nástenné upevňovacie prvky a nástenné dosky) majú vlastnosti uvedené v našom popise produktu v čase dodania. Chyba je len v tom prípade, ak je kvalita alebo použiteľnosť tohto produktu výrazne znížená. Ak sa chyba prejaví šesť (6) mesiacov po dodaní, musí spotrebiteľ preukázať, že tovar bol chybný už v čase dodania. Táto záruka neplatí a nepokrýva škody, alebo chyby spôsobené nesprávnym používaním, alebo nedodržaním pravidiel s návodom na inštaláciu a používateľa.

Na opotrebenie výrobku sa nevzťahuje táto záruka. Na produkty, ktoré ste už vyskúšali, upravovali, používali, alebo ktoré už nie sú v stave, v akom boli predané sa nevzťahuje táto záruka.

Chyby produktu opravíme bezplatne v primeranej lehote času po oznámení vady, reklamácie alebo, ak to nie je možné, poskytneme náhradu. Náklady na výmenu a dopravu znášame my. Táto záruka nepriznáva spotrebiteľovi žiadne práva okrem opravy resp. náhrady. Nároky na vady v rámci tejto záruky sa premlčujú za päť (5) rokov od čas dodania produktu predávajúcim spotrebiteľovi, ktorý sa musí preukázať originálnym dokladom o kúpe (účtenka, faktúra).

Ak spotrebiteľ reklamuje vadu, ktorá podľa nášho názoru neexistuje, a ak spotrebiteľ vedel o neexistencii vady, keď bol na to upozornený, alebo ak urobil chybu z nedbanlivosti, musí spotrebiteľ nahradiť nám vzniknutú škodu.

Záruka je neprenosná a vzťahuje sa len na prvého kupujúceho. Spoločnosť Bega Srl sa zaväzuje nahradiť akýkoľvek chybný produkt, ktorý je nahlásený v rámci časového limitu, ak:

- chyba je zistená pri dodaní
- chyba sa zistí počas inštalácie

Záruka zahŕňa:

- vady zhody existujúce v čase dodania, t. j. pôvodné vady výrobku.

Záruka NEZAHŔŇA:

- plachty roztrhané vetrom / krupobitím / snehom
- plachty spálené od iskiev z grilov a/alebo krbov
- stožiare ohnuté v dôsledku nesprávnej inštalácie
- palice ohnuté v dôsledku nesprávne nainštalovaných plachiet
- vodotesné plachty deformované nahromadením vody, pretože boli nesprávne naklonené
- poškodenie v dôsledku nesprávneho používania
- škody spôsobené extrémnymi poveternostnými podmienkami, ako je vietor, sneh, krupobitie, búrky a pod.
- poškrábané póly alebo póly s povrchovou koróziou a bežným opotrebovaním a na roztrhnutie sa nevzťahuje záruka, pokiaľ výrobok nie je štruktúrne oslabený
- bežné opotrebenie výrobku spôsobené vystavením na slnečné svetlo a/alebo poveternostnými vplyvmi
- vady vyplývajúce z nehôd
- používanie produktov v rozpore s účelom, na ktorý boli určené, vyrobené
- nedodržanie pokynov pre používateľa, nesprávna inštalácia, slabá údržba

Čo sa nepovažuje, že je v záruke:

- zvlnenie v blízkosti švíkov
- zvlnenie na okrajoch látky
- zvlnenie v strede listu alebo plástové plásty
- stláčanie a navíjanie záhybov
- mikro-otvory
- hodnotenie „kriedového efektu“

UPOZORNENIE

- Upevňovacie prvky by mali byť zvolené tak, aby zodpovedali murivu a upevnené presne a pevne do steny.
- Plachty by nemali voľne visieť, pretože to môže poškodiť látku. Ďalej nesmie sa po nich chodiť, používať ako hojdacia sieť alebo trampolína, ani v žiadnom inom spôsobe, než na aký boli určené, t.j. slúžia len ako ochranu pred slnkom alebo dažďom.

- Upozorňujeme, že farby na obrázkoch tienidla sa môžu líšiť monitorovať sledovať.
  - Plachty by mali byť vždy odstránené, ak sa blížia náhle veľké silné búrky.
  - Pretože rýchlosť vetra nie je konštantná hodnota a pretože nárazy vetra sú často silnejšie, než si myslíte, je vhodné ich vždy odstrániť.
  - Záruka je platná len vtedy, ak používateľ nezmení odporúčané napínacie systémy a systémové komponenty.
  - Vzhľadom na výrobnú metódu sa plachty môžu líšiť až o 3 % od špecifikovaných rozmerov. Plachty sa merajú od kotviaceho oka plachty po oko plachty a pokiaľ nie je objednané inak, sú konkávne, zakrivené dovnútra.
  - Tieniace plachty musia byť nainštalované pevne a s látkou rovnomerne napätou.
  - Tkanina musí byť pevná a nesmie mať žiadne voľné miesta. Mäkká/nenatiahnutá tkanina spôsobuje poruchy, ktoré sú základom pre budúce poškodenie/zlomenie. Tieto zjavne nie sú spôsobené UV žiarením a nevzťahuje sa na ne záruka.
  - Tieniaca plachta bude vyžadovať pravidelnú údržbu, aby sa zabezpečilo, že látka zostáva napnutá
- UPOZORNENIA:
- Neinštalujte v blízkosti zdrojov tepla > 80°C / 176°F
  - Neinštalujte v blízkosti krbov, grilov, iskier, veľmi horúcich povrchov
  - Nenechávajte plachtu v silnom vetre alebo búrke
  - Nenechávajte plachtu otvorenú v zasneženom počasí, počas krupobytia
  - Výrobok nepoužívajte nesprávne
  - Nemanipulujte s plachtou pri nízkych teplotách < 0°C / 32°F

Maanta by Bega Srl – Società Benefit Strada Statale 11, Km 331 36053 Gambellara (Vi) - Italia P.IVA 04039300241 - REA VI 374004